



VILLA CARLOS PAZ
**GOBIERNO
DE LA CIUDAD**



MUNICIPALIDAD
DE LA CIUDAD DE
VILLA CARLOS PAZ

PLAN DE SANEAMIENTO CLOACAL 2014-2015

VILLA CARLOS PAZ
GOBIERNO
DE LA CIUDAD



MUNICIPALIDAD
DE LA CIUDAD DE
VILLA CARLOS PAZ

RADIO INMEDIATO DE RED CLOACAL – ZONA DE COBERTURA ORIGINAL -

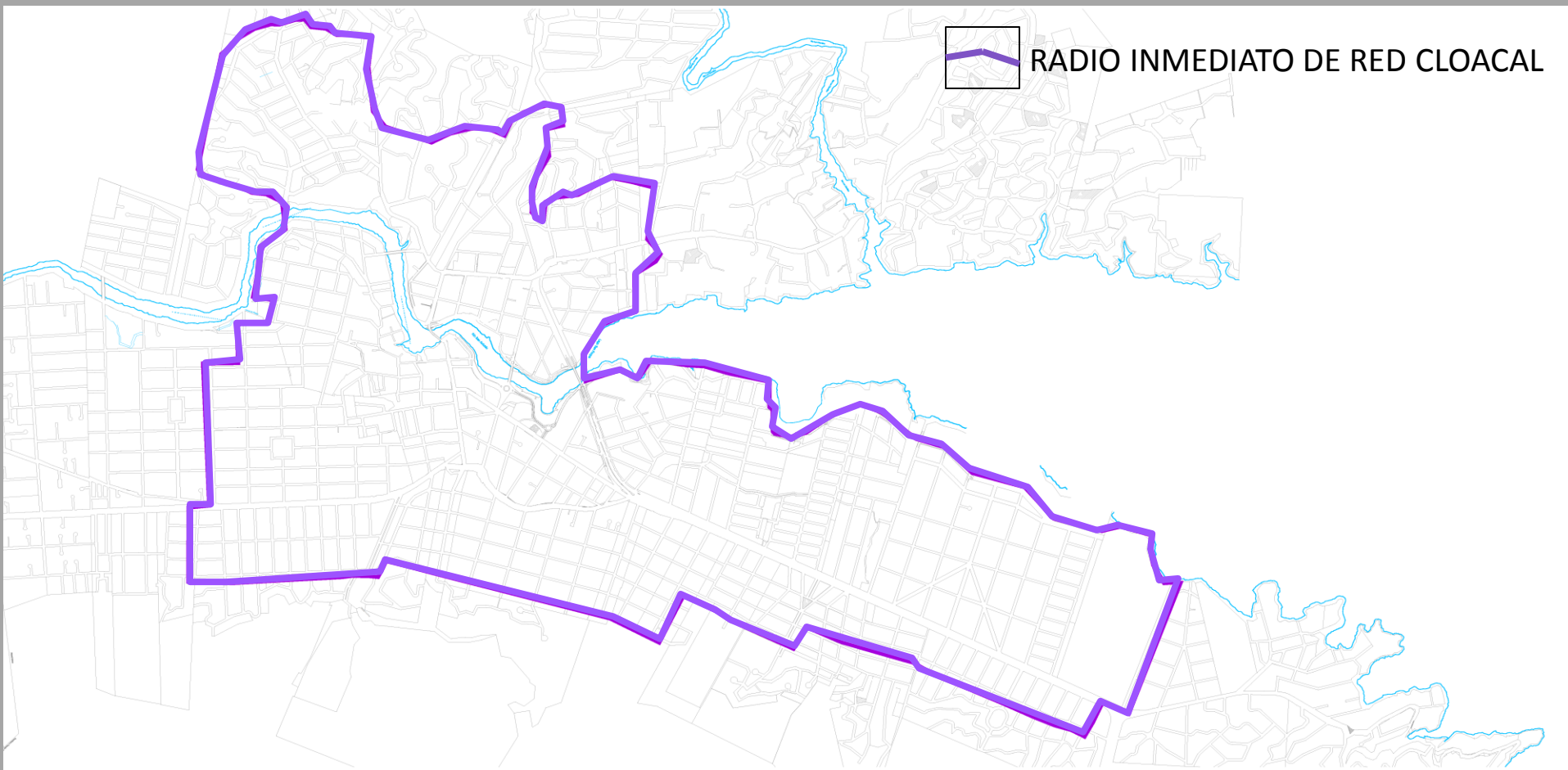

RED CLOACAL EXISTENTE

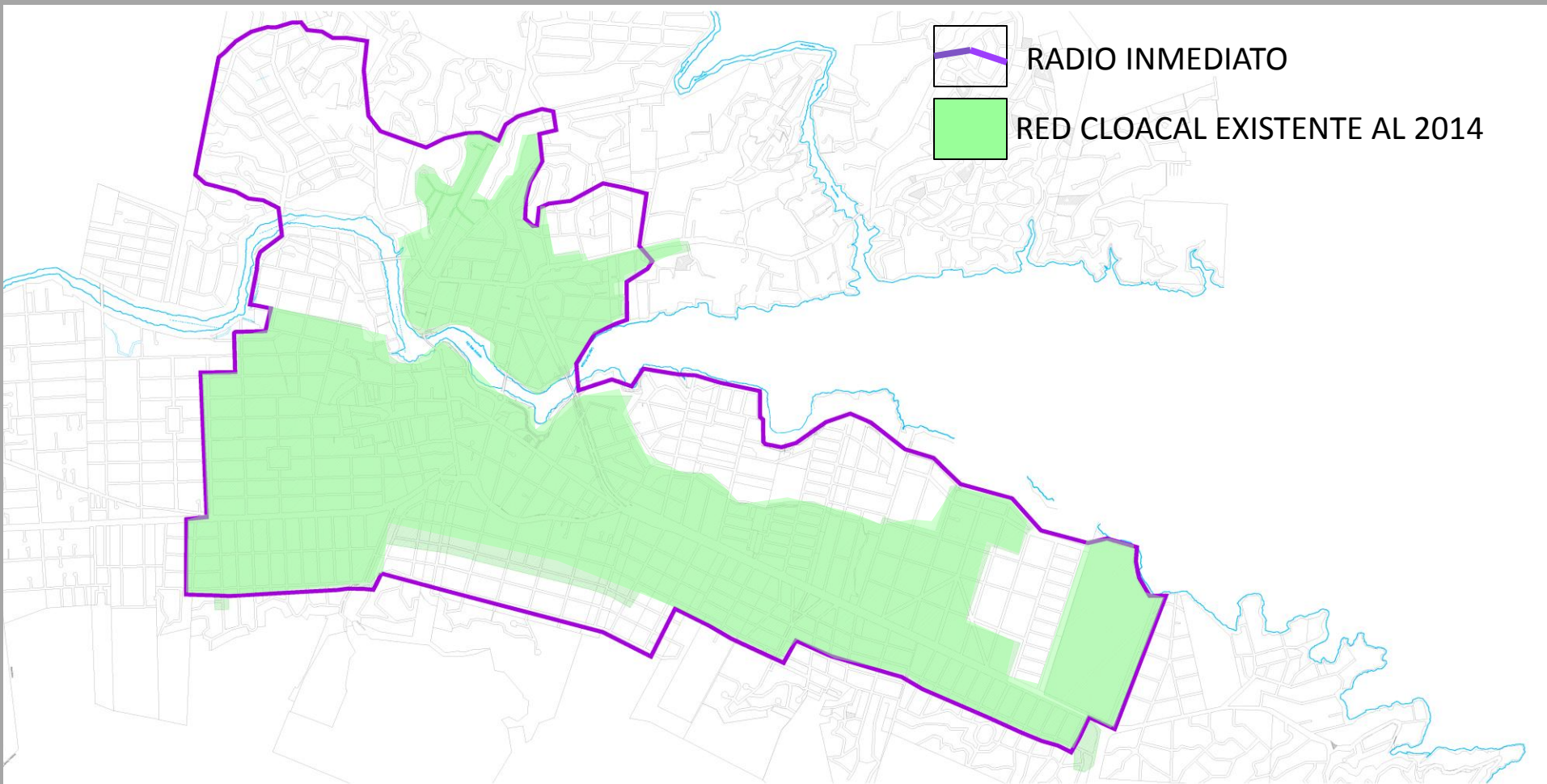

RED CLOACAL CON FONDOS DISPONIBLES Y RESERVADOS

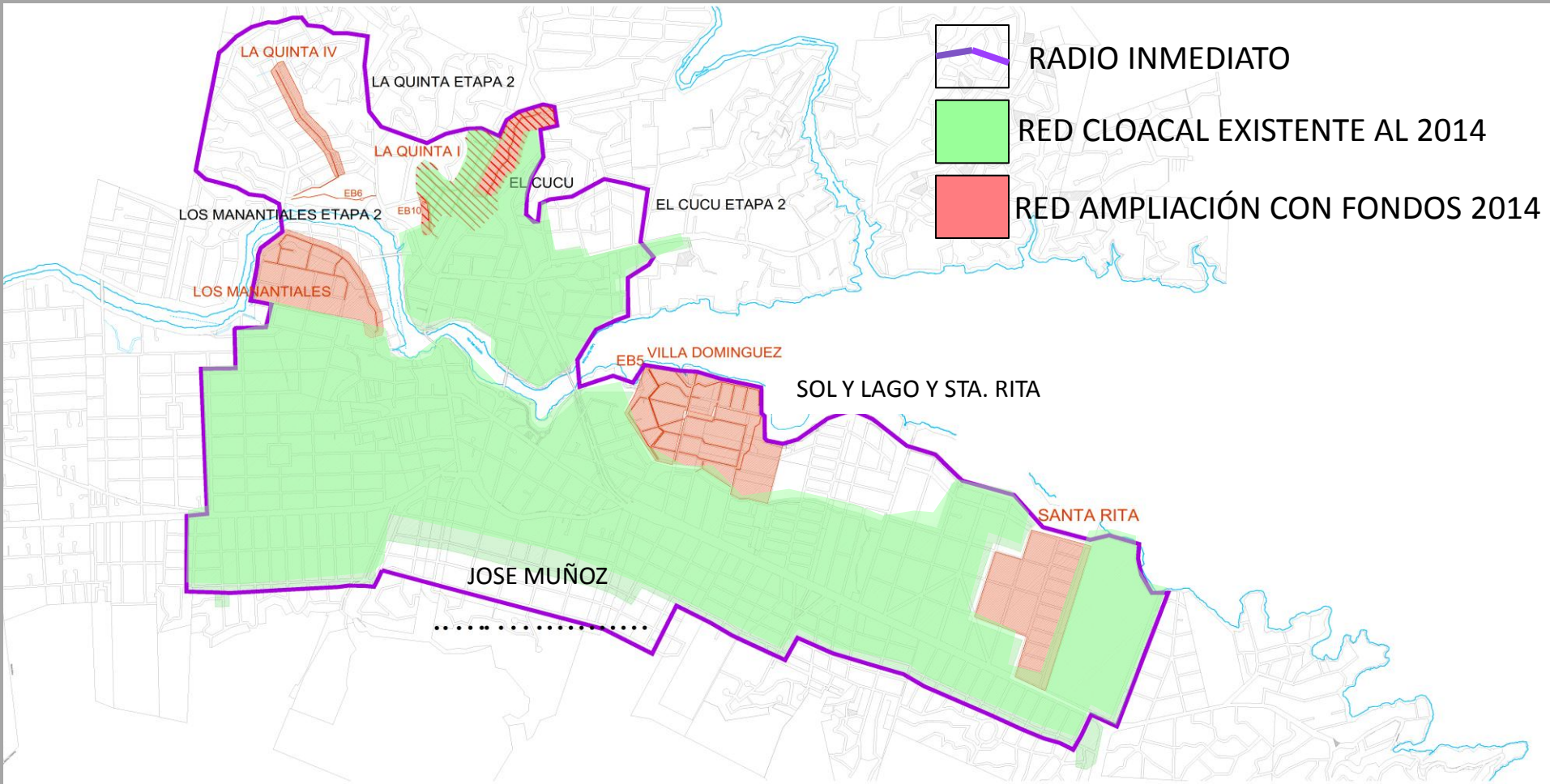

RED CLOACAL A CONSTRUIR CON EL RUBRO OBRAS Y FONDO PERMANENTE DE MUNICIPIOS 2014

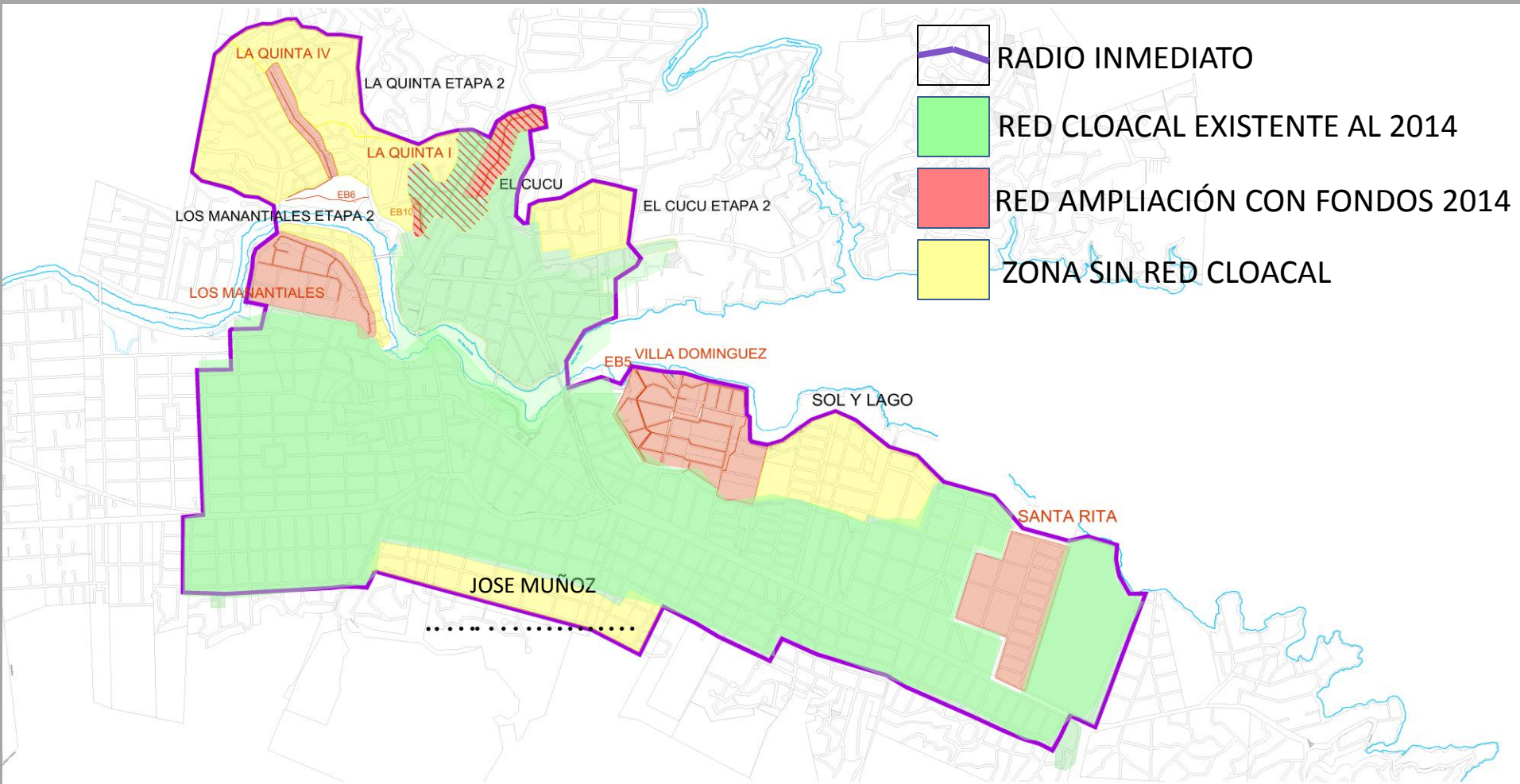

RED CLOACAL A CONSTRUIR CON FONDOS DEL RUBRO OBRAS 2015

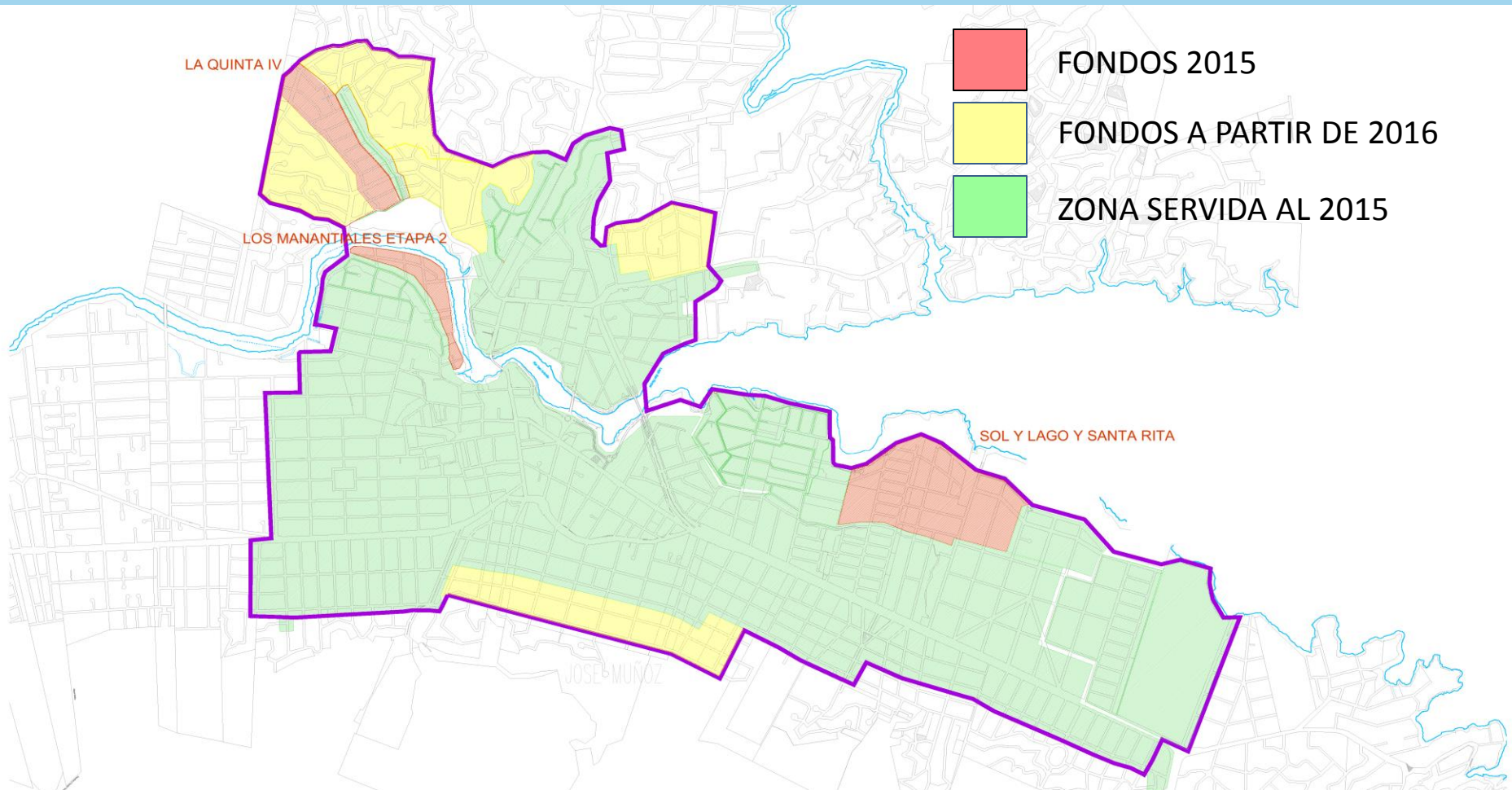

FINANCIAMIENTO DE LAS OBRAS

AÑO 2014 RUBRO OBRAS MUNICIPAL

\$6.000.000,00

AÑO 2014 FONDO PERMANENTE DE MUNICIPIOS

\$7.500.000,00

AÑO 2015 RUBRO OBRAS MUNICIPAL

\$8.500.000,00

MONTO TOTAL DE INVERSIÓN 2014-2015

\$22.00.000,00

ESTACION DE BOMBEO N°6 Y RED TRONCAL B° LA QUINTA

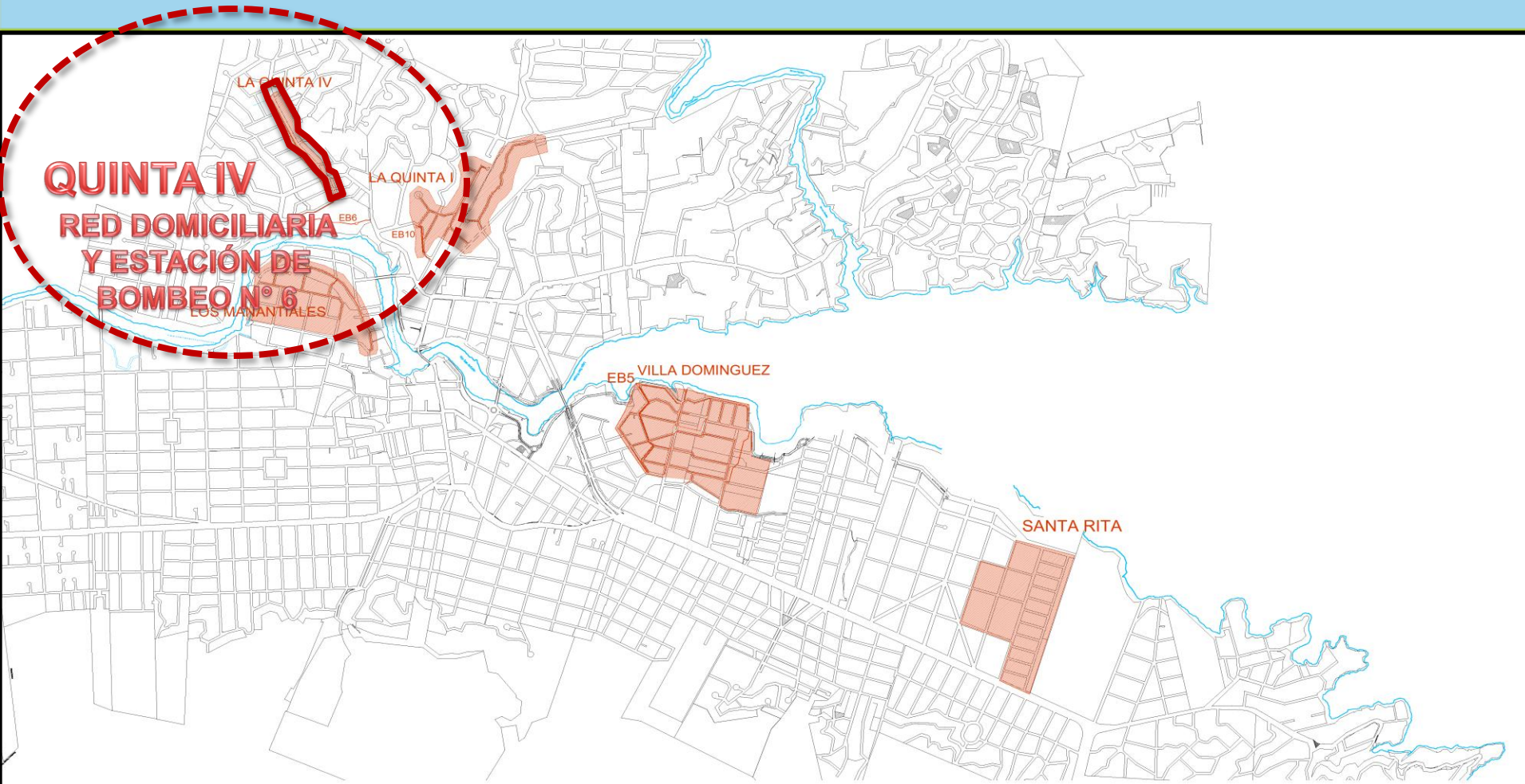

ESTACION DE BOMBEO N°6 Y RED TRONCAL B° LA QUINTA

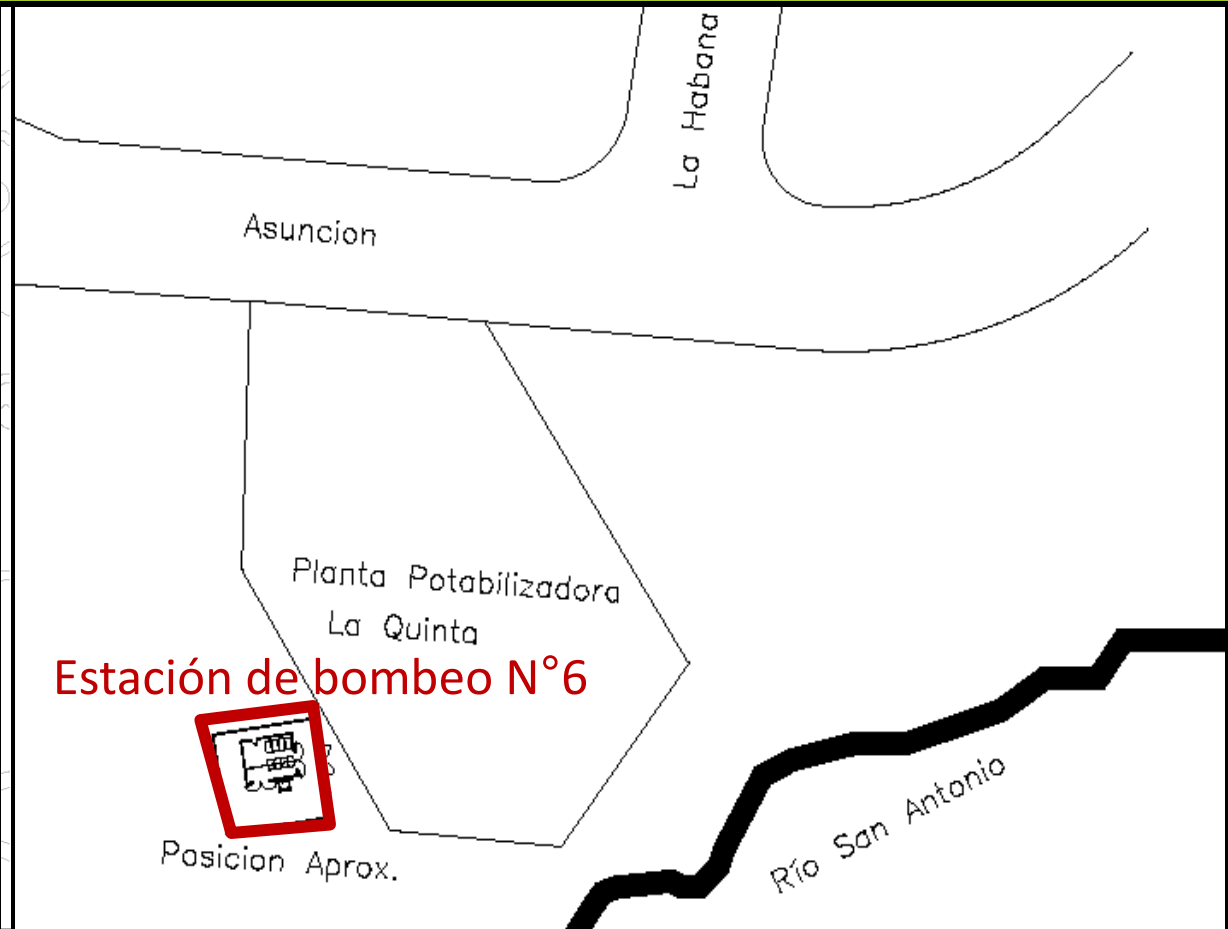

ESTACION DE BOMBEO N°6 B° LA QUINTA

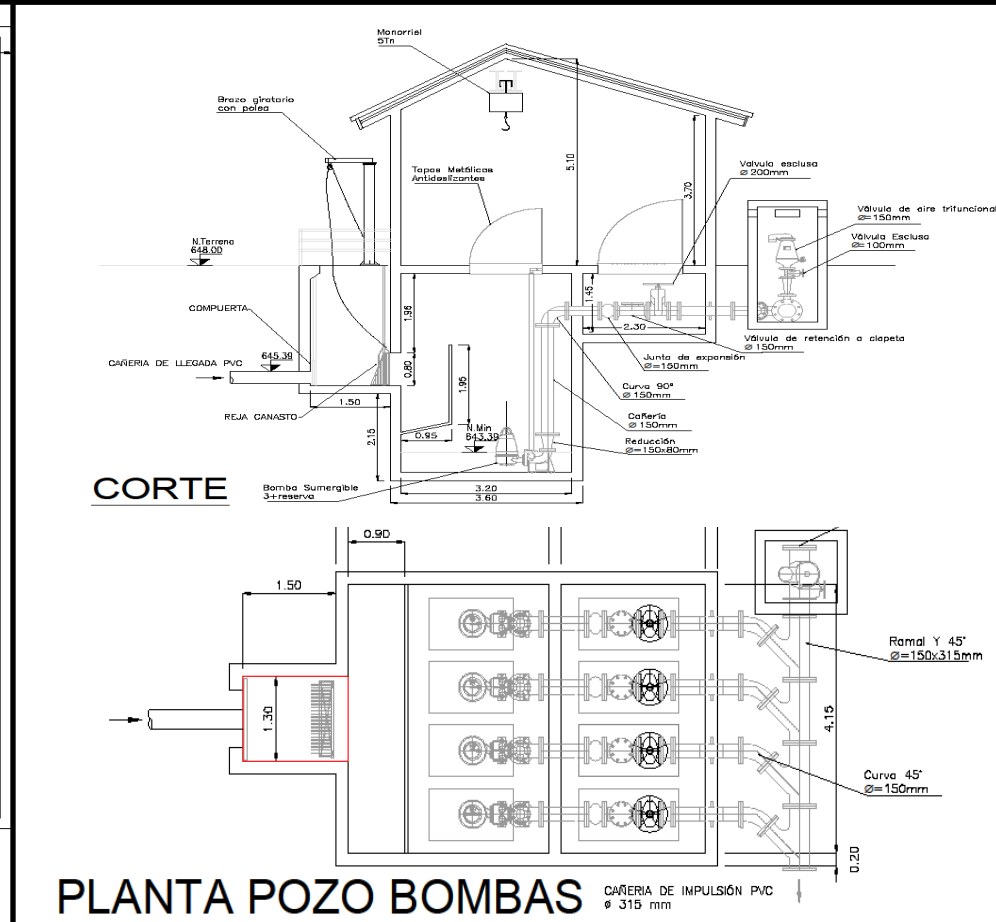
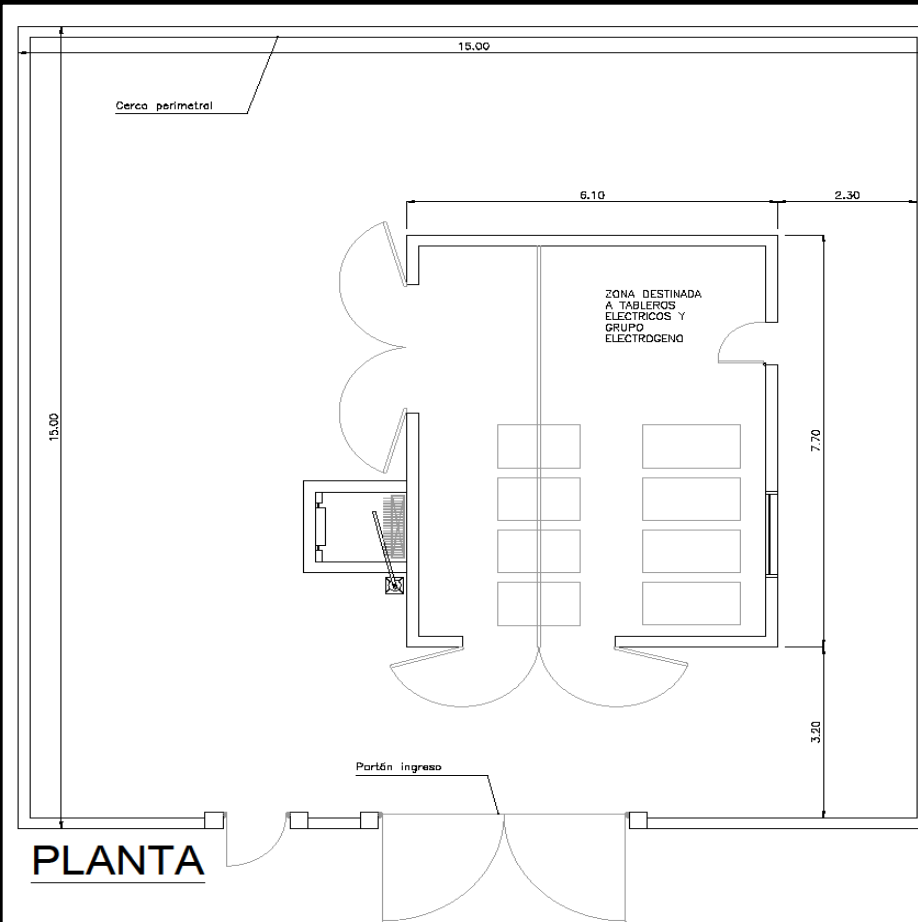

TOTAL INVERSIÓN ESTACIÓN DE BOMBEO Y
RED TRONCAL (Fondo rubro OBRAS)

\$1.550.000,00

RED TRONCAL (Fondo permanente de
Municipios)

\$2.250.000,00

RED DOMICILIARIA CLOACAL VILLA DOMINGUEZ Y ESTACIÓN DE BOMBEO N°5

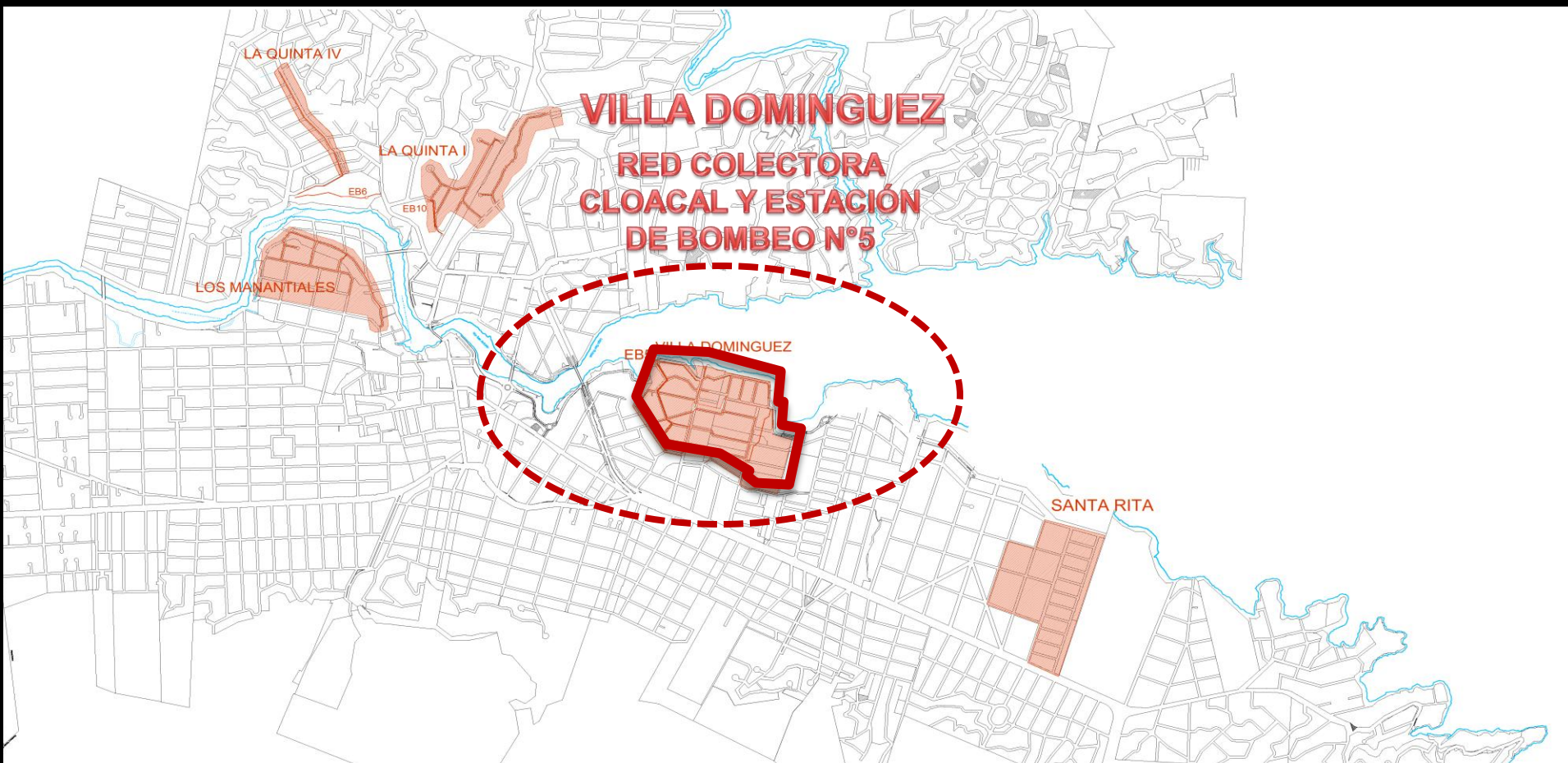

RED DOMICILIARIA CLOACAL VILLA DOMINGUEZ Y ESTACIÓN DE BOMBEO N°5

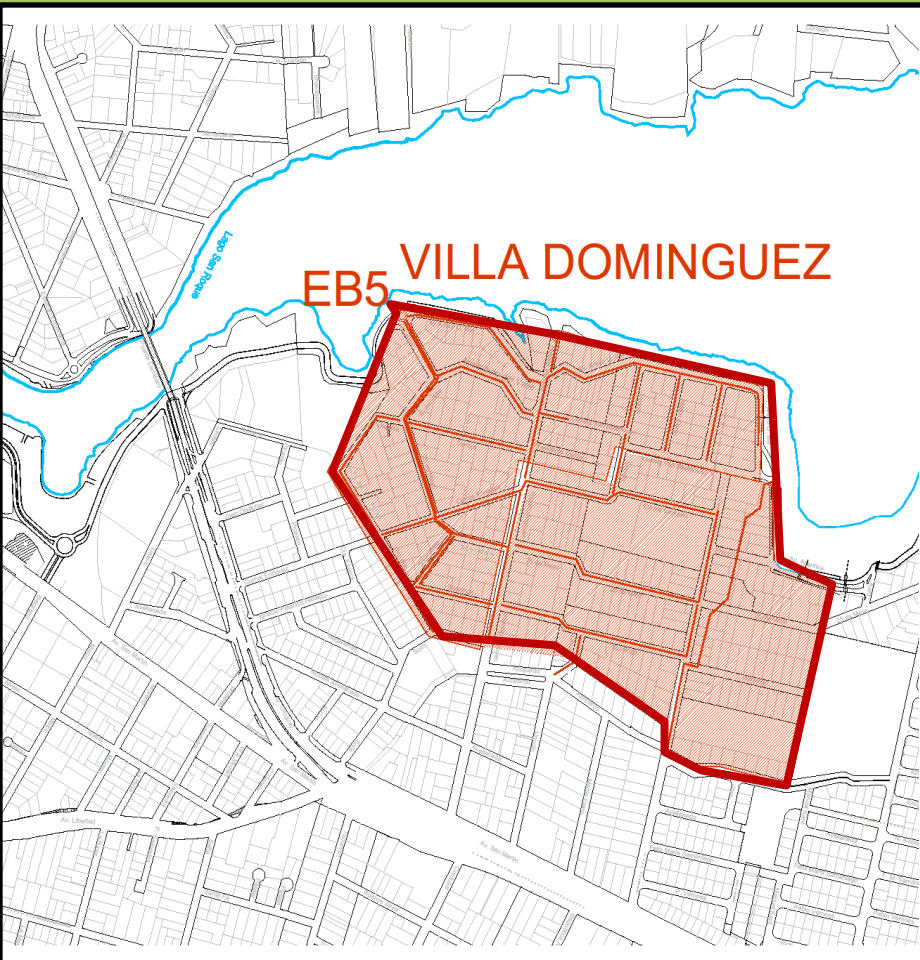

ESTACIÓN DE BOMBEO N°5

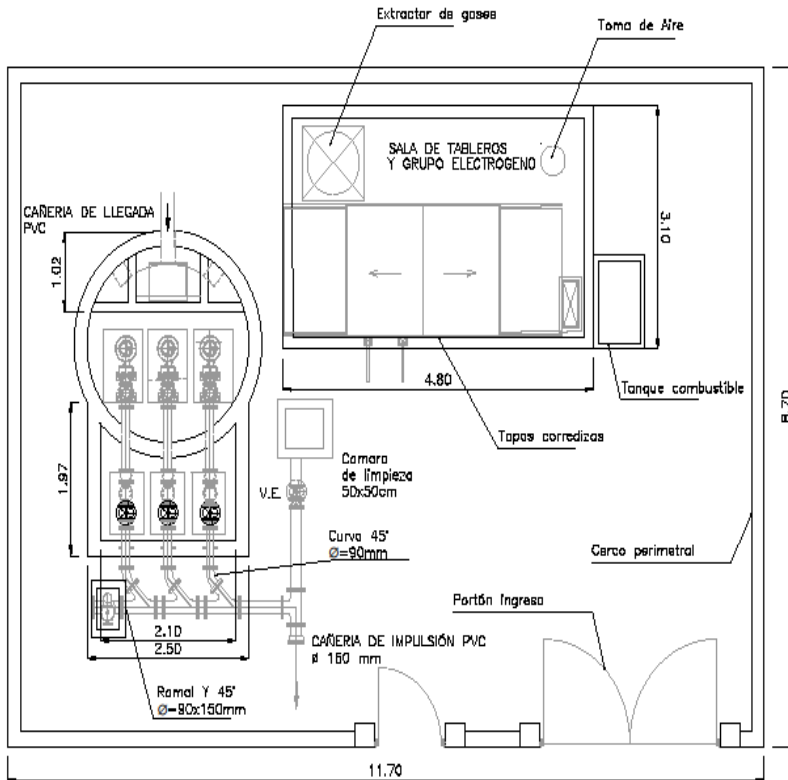

PLANTA

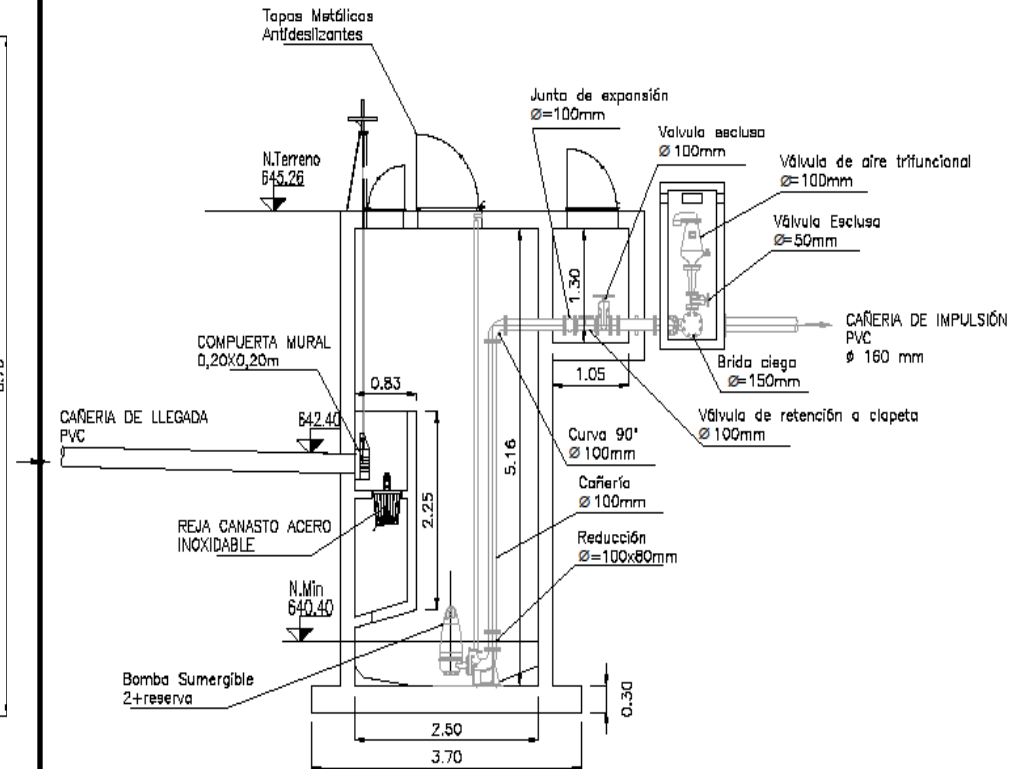

CORTE POZO BOMBAS

TOTAL INVERSIÓN ESTACIÓN DE BOMBEO N°5 Y
RED DOMICILIARIA (Fondo permanente de
Municipios)

\$2.250.000,00

RED DOMICILIARIA (Rubro Obras)

\$1.600.000,00

RED DOMICILIARIA CU-CÚ Y B° LA QUINTA I

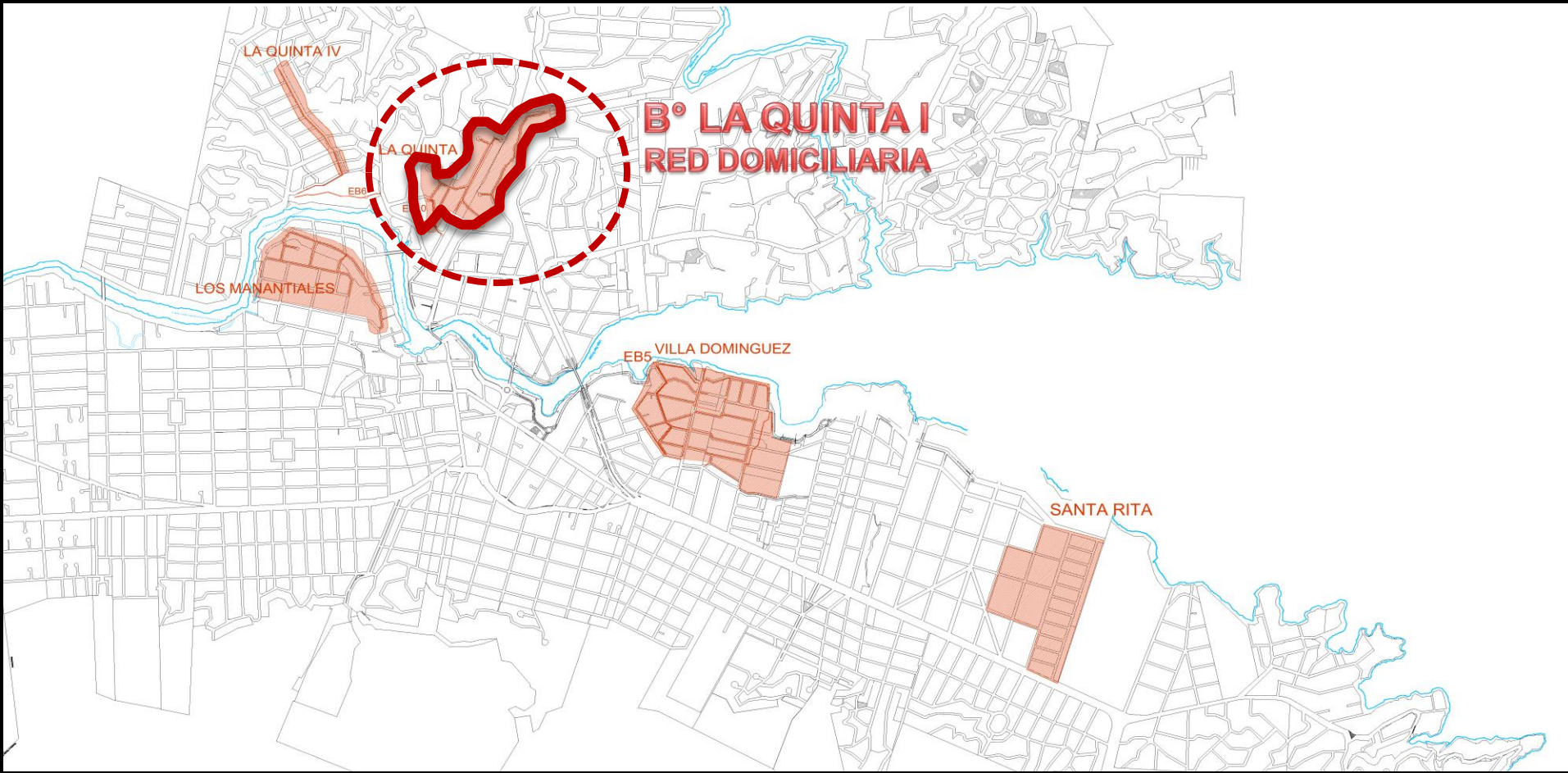

VILLA CARLOS PAZ
GOBIERNO
DE LA CIUDAD



MUNICIPALIDAD
DE LA CIUDAD DE
VILLA CARLOS PAZ

RED DOMICILIARIA CU-CÚ Y B° LA QUINTA I - ESTACIÓN DE BOMBEO N°10-

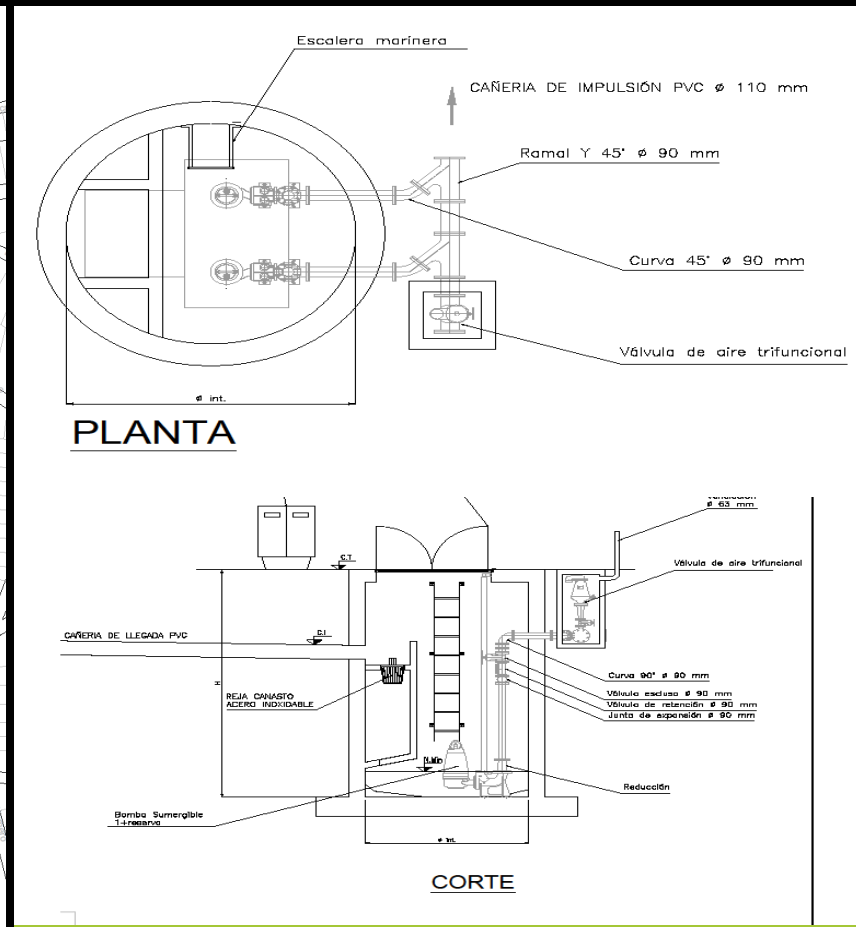

RED DOMICILIARIA CU-CÚ - ESTACIÓN DE BOMBEO N°10 - B° LA QUINTA I

RED DOMICILIARIA Y ESTACIÓN DE BOMBEO N° 10 (Rubro Obras)

\$1.200.000,00

VILLA CARLOS PAZ
GOBIERNO
DE LA CIUDAD



MUNICIPALIDAD
DE LA CIUDAD DE
VILLA CARLOS PAZ

RED DOMICILIARIA CLOACAL B° LOS MANANTIALES

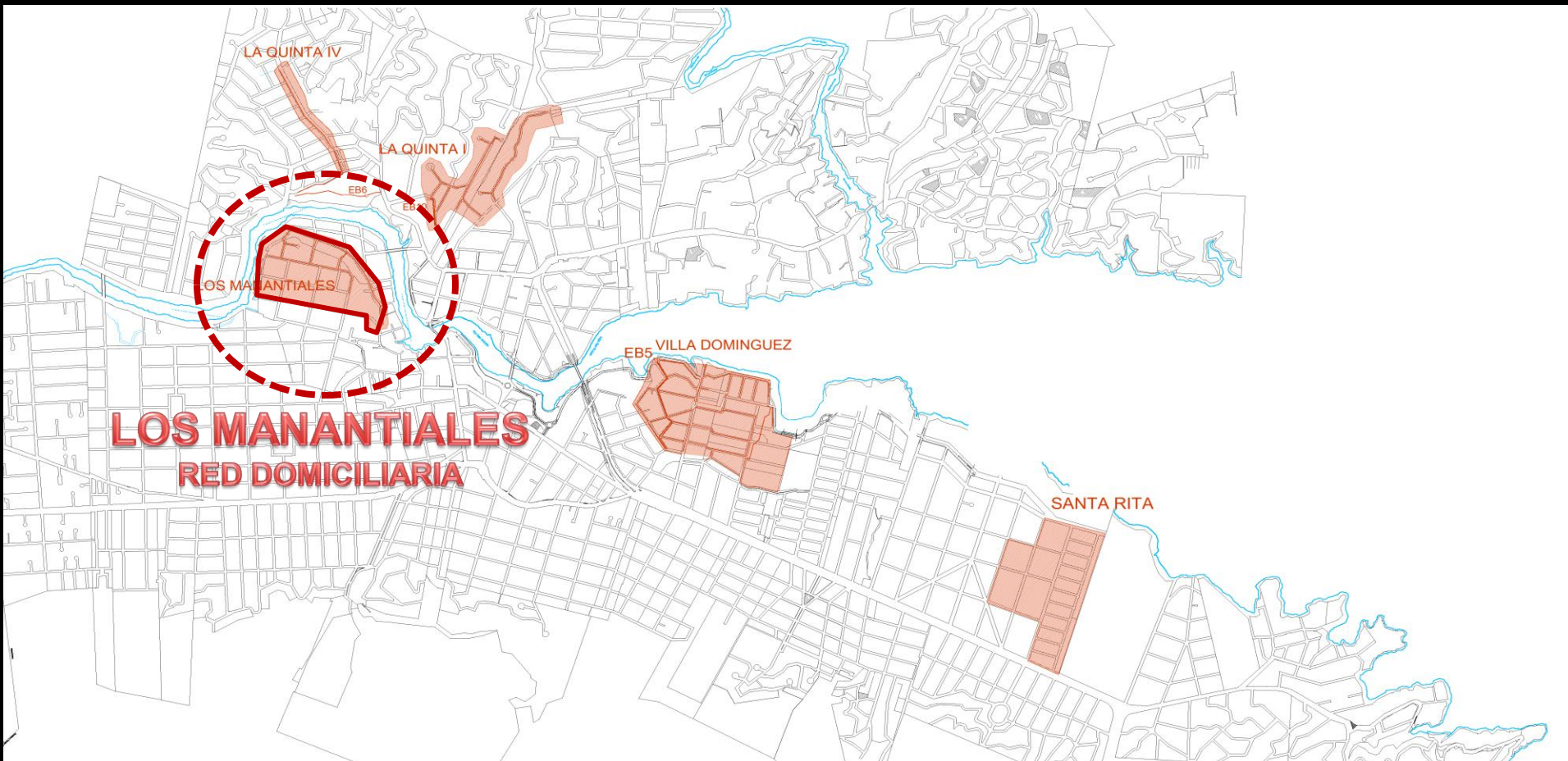

RED DOMICILIARIA CLOACAL B° LOS MANANTIALES

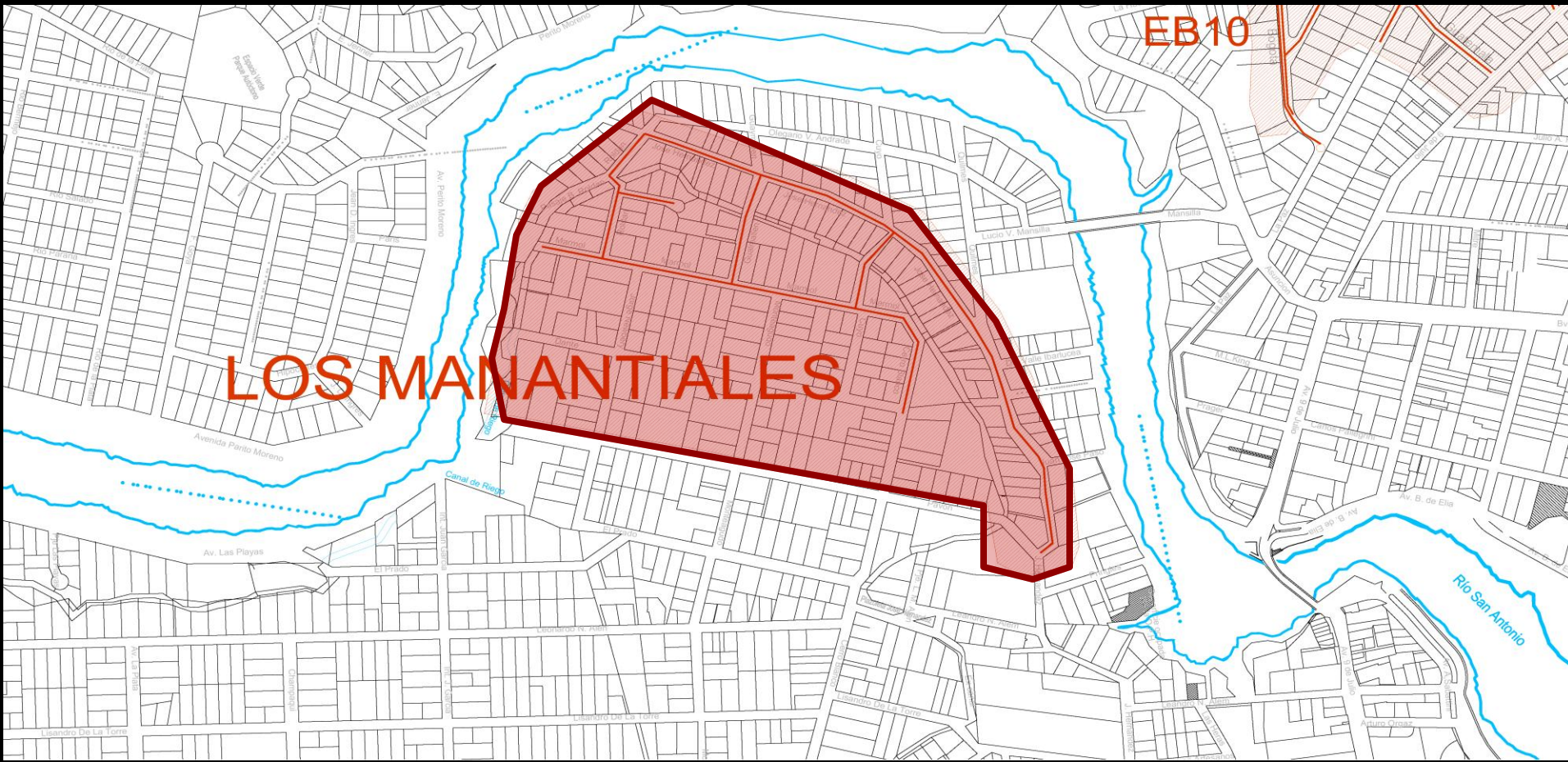

VILLA CARLOS PAZ
GOBIERNO
DE LA CIUDAD



MUNICIPALIDAD
DE LA CIUDAD DE
VILLA CARLOS PAZ

RED DOMICILIARIA CLOACAL(Rubro Obras)

\$1.600.000,00

RED DOMICILIARIA B° SANTA RITA

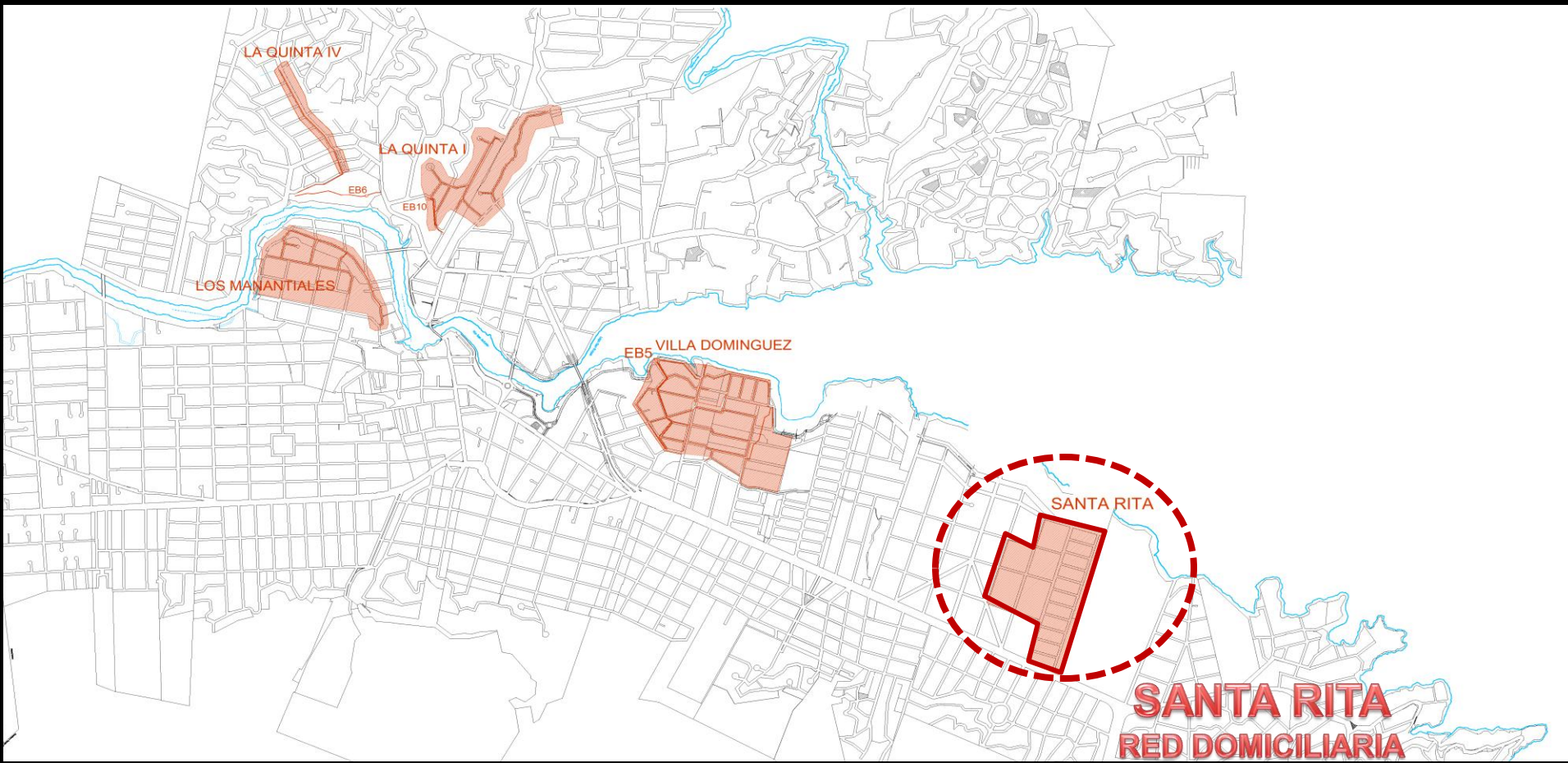

VILLA CARLOS PAZ
GOBIERNO
DE LA CIUDAD



MUNICIPALIDAD
DE LA CIUDAD DE
VILLA CARLOS PAZ

RED DOMICILIARIA B° SANTA RITA

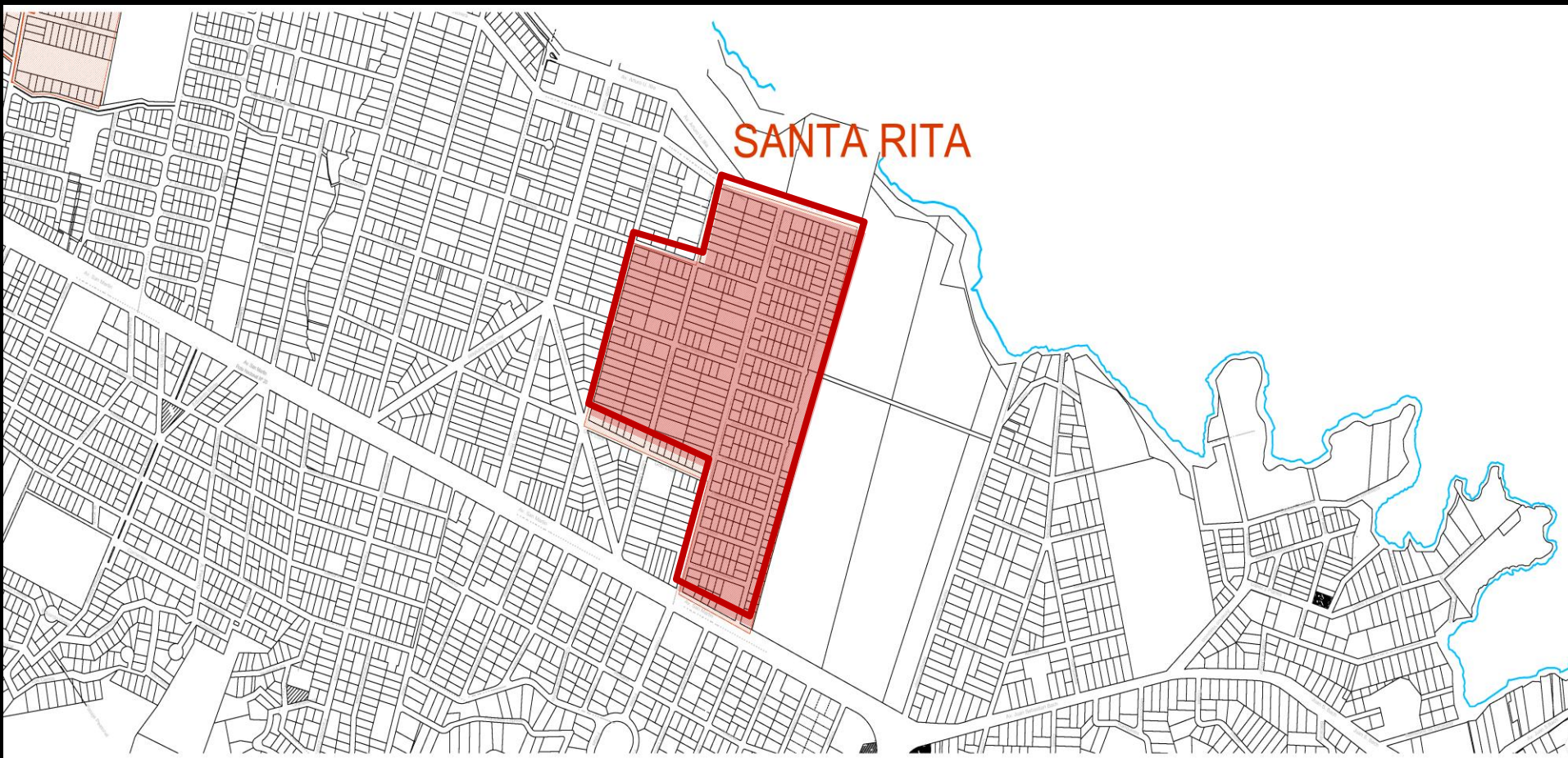

VILLA CARLOS PAZ
GOBIERNO
DE LA CIUDAD



MUNICIPALIDAD
DE LA CIUDAD DE
VILLA CARLOS PAZ

RED DOMICILIARIA
(Fondo permanente de Municipios)

\$3.000.000,00

DINERO AFECTADO A OBRAS DE CLOACAS PERÍODO 2014

RUBRO OBRAS

ESTACION DE BOMBEO N°6 Y RED TRONCAL B° LA QUINTA	\$1.550.000,00
RED DOMICILIARIA B° VILLA DOMINGUEZ	\$1.600.000,00
RED DOMICILIARIA CU-CÚ - ESTACIÓN DE BOMBEO N°10 - B° LA QUINTA I	\$1.250.000,00
RED DOMICILIARIA B° LOS MANANTIALES	\$1.600.000,00
TOTAL INVERSIÓN RUBRO OBRAS	\$6.000.000,00

FONDO PROVINCIAL

RED DOMICILIARIA B° LA QUINTA IV	\$2.250.000,00
ESTACIÓN DE BOMBEO N°5 Y RED DOMICILIARIA VILLA DOMINGUEZ	\$2.250.000,00
RED DOMICILIARIA B° SANTA RITA	\$3.000.000,00
TOTAL INVERSIÓN FONDOS PROVINCIALES	\$7.500.000,00

TOTAL INVERSIÓN – 2014 -

\$13.500.000,00

TOTAL INVERSIÓN – 2014 -

\$13.500.000,00

LA OBRA SERÁ FINANCIADA CON FONDO DE RUBRO OBRAS Y FONDOS
PROVINCIALES

EL VECINO NO DEBERÁ VOLVER A PAGAR LA OBRA

VILLA CARLOS PAZ
GOBIERNO
DE LA CIUDAD



MUNICIPALIDAD
DE LA CIUDAD DE
VILLA CARLOS PAZ

FINANCIAMIENTO DE LAS OBRAS

AÑO 2014 RUBRO OBRAS MUNICIPAL

\$6.000.000,00

AÑO 2014 FONDO PERMANENTE DE MUNICIPIOS

\$7.500.000,00

AÑO 2015 RUBRO OBRAS MUNICIPAL

\$8.500.000,00

MONTO TOTAL DE INVERSIÓN 2014-2015

\$22.000.000,00